

# Parapetcsatornák

## tehalit.BRN | BR | BRA

Német minőség és esztétikus megjelenés: tehalit. Időtakarékos telepítés, egyszerű felszerelés és minőségi anyag jellemzi a tehalit parapetcsatornákat, mindezt elérhető áron. A tehalit.BRN, tehalit.BR és tehalit.BRA parapetcsatorna rendszerek garantálják az innovatív villanszerelést a megbízható kábelvezetéssel és a korszerű kialakításokkal. Modern és klasszikus tehalit.BR csatorna kiegészítők széles választékával rendelkezik és a variálható szerelvénybeépítéssel könnyíti meg a villanszerelők munkáját. A tehalit.BRN háromkamrás rendszere lehetővé teszi a tápellátás és adatkábelek egymástól való elkülönítését. A tehalit.BRA alumínium parapetcsatorna az iroda, tárgyaló vagy akár a saját nappalija díszjele is lehet.



tehalit.BRN	556
tehalit.BR	560
tehalit.BRA	564
Parapetcsatorna kiegészítők	568

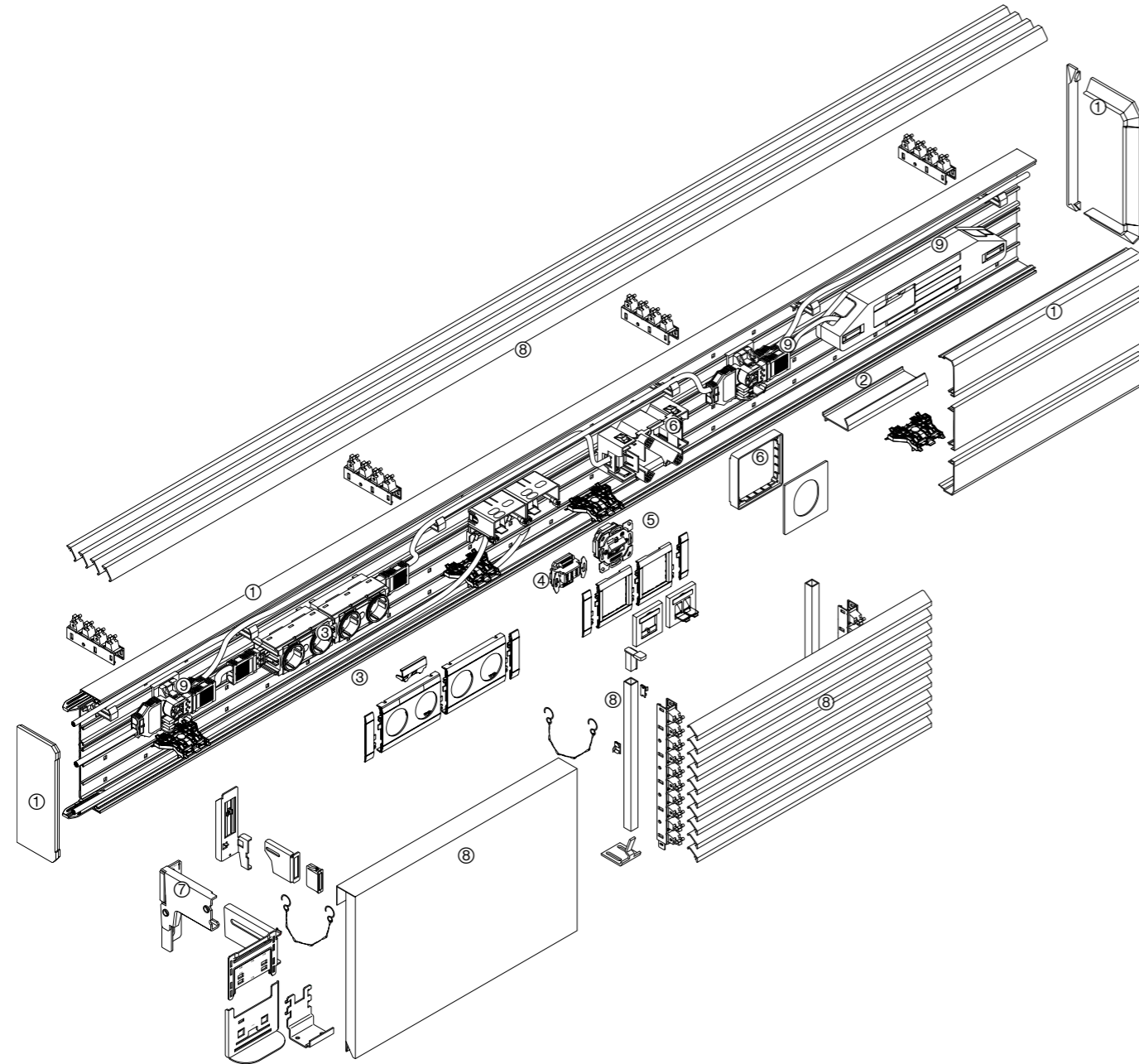

**BRN**

- ① csatorna profil és alkatrészek
- ② csatorna kiegészítők
- ③ aljzat, túlfeszültség védelem
- ④ telefon és Sat csatlakozó doboz
- ⑤ adatcsatlakozó doboz
- ⑥ készüléksatlakozó CEE eszközökhöz 32 A-ig
- ⑦ konzol
- ⑧ parapet burkolat
- ⑨ beépítő doboz modulkészülékek részére

Csatorna	Csatorna magasság mm	Csatorna szélesség mm	Fedél mm	Készülékbeépítés	Oldal
BRN70110	67	110	80	C-profil szerelvénybeépítés	22
BRN70130	67	130	80	C-profil szerelvénybeépítés	22
BRN70170	67	170	80	C-profil szerelvénybeépítés	24
BRN70210	67	210	80	C-profil szerelvénybeépítés	24
BRN70170A	67	170	80	C-profil szerelvénybeépítés	26
BRN90170	87	170	80	C-profil szerelvénybeépítés	26

- C-profil szerelvénybeépítés
- 3 kamrás rendszer, erősáramú és adatkábelek elválasztása
- 70x130 mérettől eltávolítható oldalpanelek
- 50 mm-es furatozás a konzolhoz és 200 mm a falra szereléshez

**Elérhető színek**  
RAL 9010 tisztafehér  
RAL 7035 világosszürke

**Anyag**  
PVC

**Szállítási hossz**  
2000 mm  
6000 mm-ig kérésre egyedi méretben is

**Szállítás**



**Csatorna alj**  
PVC

**Fedél**  
PVC

**BRN70110**

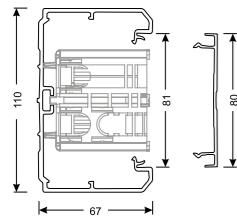

BRN7011019010  
tisztafehér

BRN7008029010  
tisztafehér

BRN7011017035  
világosszürke

BRN7008027035  
világosszürke

**BRN70130**

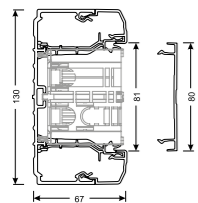

BRN7013019010  
tisztafehér

BRN7008029010  
tisztafehér

BRN7013017035  
világosszürke

BRN7008027035  
világosszürke

**BRN70170**

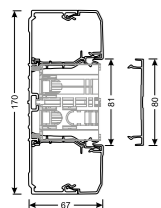

BRN7017019010  
tisztafehér

BRN7008029010  
tisztafehér

BRN7017017035  
világosszürke

BRN7008027035  
világosszürke

**BRN70210**

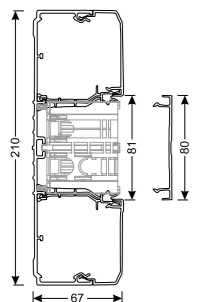

BRN7021019010  
tisztafehér

BRN7008029010  
tisztafehér

BRN7021017035  
világosszürke

BRN7008027035  
világosszürke

Alsórész ( 2 alsórész összekötő, 10 rögzítőpatent méterenként, 5 rendszerkapocs méterenként 170-es mérettől)  
Fedél külön

**Megjegyzés**

Mennyezetre szerelés esetén a fedelet adott esetben külön rögzítenie kell

**Szerelvénydobozok**

- univerzális beépítődoboz
- GLS5500: fekete
- GLT5000: szürke
- Berker szerelvények beépítése esetén GLT5000 használata szükséges

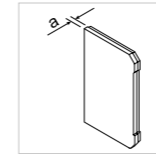

**Végzáró**  
PVC

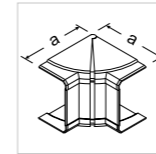

**Állítható belső sarok**  
PVC

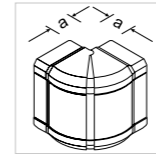

**Állítható külső sarok**  
PVC

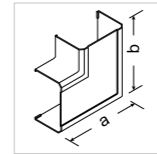

**90° os sarok**  
PVC

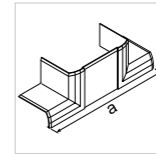

**T-elem és kereszt elem**  
PC - ABS

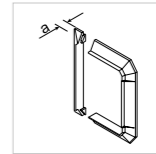

**Fali átvetőkeret**  
PC - ABS

G12039010  
tisztafehér  
Méret a = 8 mm

G12019010  
tisztafehér  
Méret a = 135 mm

G12029010  
tisztafehér  
Méret a = 40 mm

G12059010  
tisztafehér  
Méret a = 165 mm  
Méret b = 165 mm

G124690101  
tisztafehér  
Méret a = 215 mm

G15119010  
tisztafehér  
Méret a = 15 mm

G12037035  
világosszürke  
Méret a = 8 mm

G12017035  
világosszürke  
Méret a = 135 mm

G12027035  
világosszürke  
Méret a = 40 mm

G12057035  
világosszürke  
Méret a = 165 mm  
Méret b = 165 mm

G124670351  
világosszürke  
Méret a = 215 mm

G15117035  
világosszürke  
Méret a = 15 mm

G12139010  
tisztafehér  
Méret a = 8 mm

G12119010  
tisztafehér  
Méret a = 135 mm

G12129010  
tisztafehér  
Méret a = 40 mm

G12159010  
tisztafehér  
Méret a = 185 mm  
Méret b = 185 mm

G125690101  
tisztafehér  
Méret a = 235 mm

G15139010  
tisztafehér  
Méret a = 15 mm

G12137035  
világosszürke  
Méret a = 8 mm

G12117035  
világosszürke  
Méret a = 135 mm

G12127035  
világosszürke  
Méret a = 40 mm

G12157035  
világosszürke  
Méret a = 185 mm  
Méret b = 185 mm

G125670351  
világosszürke  
Méret a = 235 mm

G15137035  
világosszürke  
Méret a = 15 mm

G12239010  
tisztafehér  
Méret a = 8 mm

G12219010  
tisztafehér  
Méret a = 135 mm

G12229010  
tisztafehér  
Méret a = 40 mm

G12259010  
tisztafehér  
Méret a = 225 mm  
Méret b = 225 mm

G126690101  
tisztafehér  
Méret a = 276 mm

G15179010  
tisztafehér  
Méret a = 15 mm

G12237035  
világosszürke  
Méret a = 8 mm

G12217035  
világosszürke  
Méret a = 135 mm

G12227035  
világosszürke  
Méret a = 40 mm

G12257035  
világosszürke  
Méret a = 225 mm  
Méret b = 225 mm

G126670351  
világosszürke  
Méret a = 276 mm

G15177035  
világosszürke  
Méret a = 15 mm

G12339010  
tisztafehér  
Méret a = 8 mm

G12319010  
tisztafehér  
Méret a = 135 mm

G12329010  
tisztafehér  
Méret a = 40 mm

G12359010  
tisztafehér  
Méret a = 266 mm  
Méret b = 266 mm

G127690101  
tisztafehér  
Méret a = 316 mm

G15219010  
tisztafehér  
Méret a = 15 mm

G12337035  
világosszürke  
Méret a = 8 mm

G12317035  
világosszürke  
Méret a = 135 mm

G12327035  
világosszürke  
Méret a = 40 mm

G12357035  
világosszürke  
Méret a = 266 mm  
Méret b = 266 mm

G127670351  
világosszürke  
Méret a = 316 mm

G15217035  
világosszürke  
Méret a = 15 mm

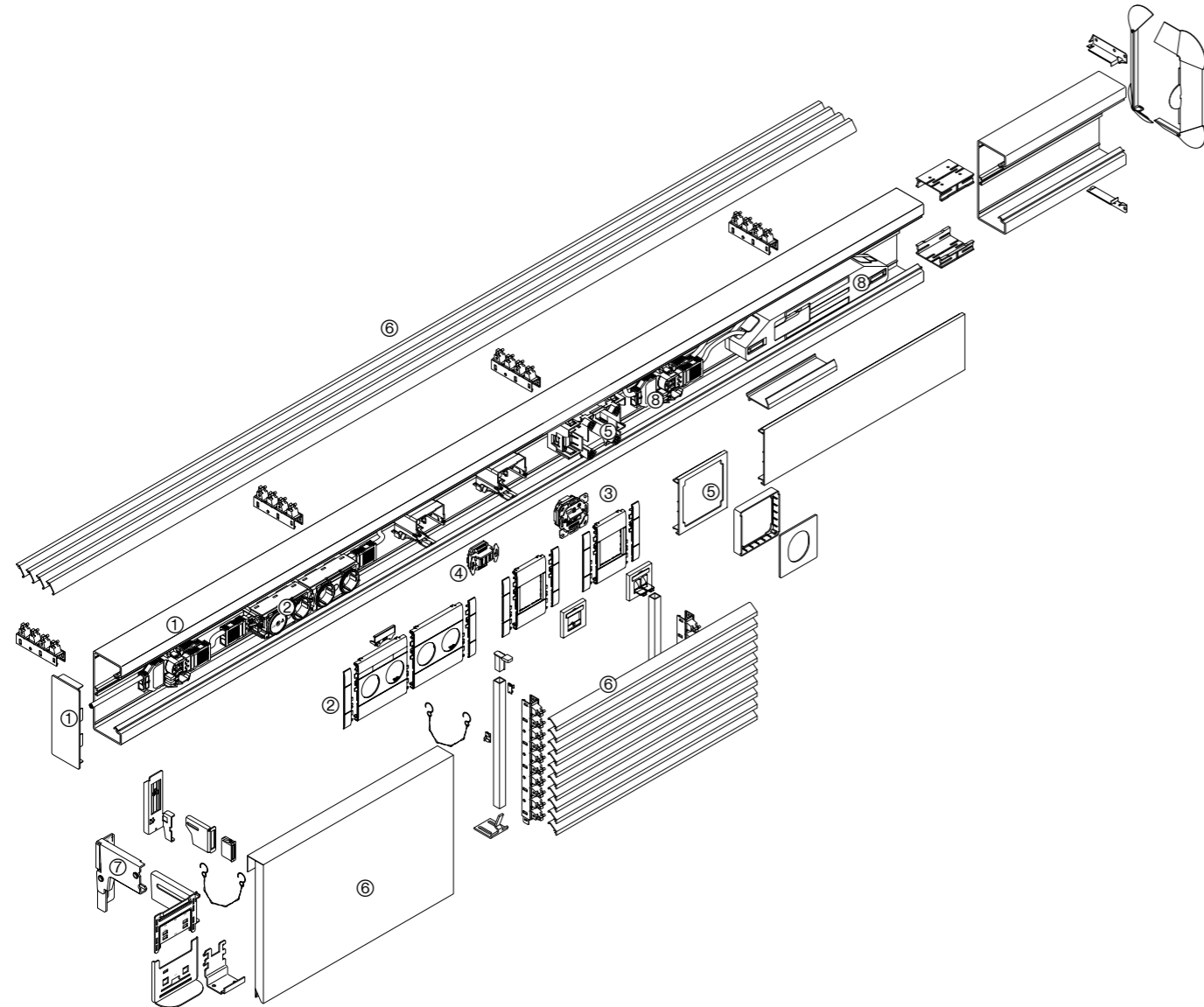

**tehalit.BR**

- ① csatorna profil és alkatrészek
- ② dugaljak, túlfeszültség védelem
- ③ adatdobozok
- ④ telefon és Sat csatlakozó doboz
- ⑤ készülécsatlakozó CEE eszközökhöz 32 A-ig
- ⑥ takarók
- ⑦ konzol
- ⑧ parapet burkolat
- ⑨ beépítő doboz modulkészülékek részére

Csatorna	Csatorna magasság mm	Csatorna szélesség mm	Fedél mm	Készülékbeépítés	Oldal
BR70100	68	100	80	C-profil szerelvénybeépítés	32
BR70130	68	130	100	C-profil szerelvénybeépítés	32
BR70170	68	170	120	C-profil szerelvénybeépítés	34

- c-profil szerelvénybeépítés
- zárt profil
- fedél méretek: 80, 100, 120 mm
- a 85 mm mélységű csatornánál plusz két kamra
- 50 mm-es furatozás a konzolhoz és 200 mm a falra szereléshez

**Elérhető színek**  
RAL 9010 tisztafehér  
RAL 7035 világosszürke

**Anyag**  
PVC

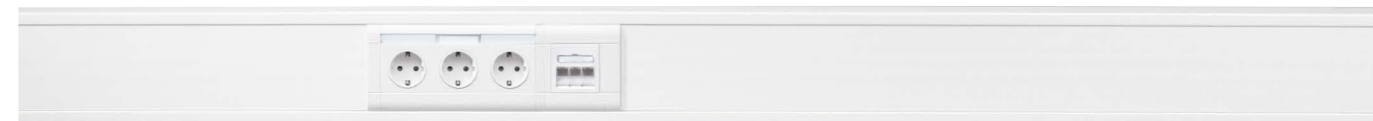

**Csatorna alj**  
PVC

**Fedél**  
PVC

**BR70130**

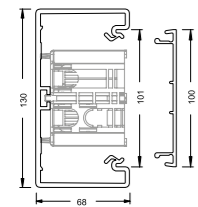

BR7013019010  
tisztafehér

BR7013029010  
tisztafehér

BR7013017035  
világosszürke

BR7013027035  
világosszürke

**BR70170**

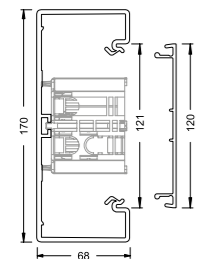

BR7017019010  
tisztafehér

BR7017029010  
tisztafehér

BR7017017035  
világosszürke

BR7017027035  
világosszürke

**Szállítási hossz**  
2000 mm  
6000 mm-ig kérésre egyedi méretben is

**Szállítás**  
Csatorna alj, fedél külön

**Megjegyzés**  
Mennyezetre szerelés esetén a fedelet adott esetben külön rögzítenie kell

**Szerelvénydobozok**  
univerzális beépítődoboz  
- GLS5500: fekete  
- GLT5000: szürke  
- Berker szerelvények beépítése esetén GLT5000 használata szükséges

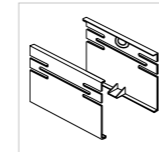

**Összekötő**  
Polystyrol (PS)

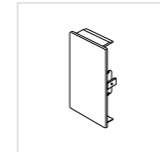

**Végzáró**  
PVC

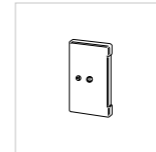

**Végzáró IP54**  
cink öntvény

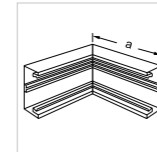

**Belső sarok**  
PVC

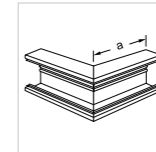

**Külső sarok**  
PVC

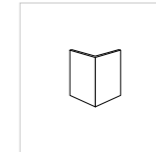

**Külső sarok takaró**  
PVC

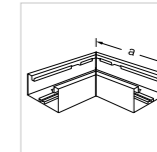

**Függőleges sarokelem**  
PVC

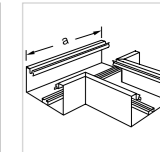

**T-elágazó**  
PVC

L2554  
színtelen

M55739010  
tisztafehér

L61349010  
tisztafehér

L87719010  
tisztafehér  
Méret a = 250 mm

L87729010  
tisztafehér  
Méret a = 250 mm

L87789010  
tisztafehér

L87759010  
tisztafehér  
Méret a = 250 mm

L87769010  
tisztafehér  
Méret a = 250 mm

L2554  
színtelen

M55737035  
világosszürke

L61347035  
világosszürke

L87717035  
világosszürke  
Méret a = 250 mm

L87727035  
világosszürke  
Méret a = 250 mm

L87787035  
világosszürke

L87757035  
világosszürke  
Méret a = 250 mm

L87767035  
világosszürke  
Méret a = 250 mm

L2558  
színtelen

M56139010  
tisztafehér

L61449010  
tisztafehér

L91019010  
tisztafehér  
Méret a = 250 mm

L91029010  
tisztafehér  
Méret a = 250 mm

L92889010  
tisztafehér

L91059010  
tisztafehér  
Méret a = 250 mm

L91069010  
tisztafehér  
Méret a = 250 mm

L2558  
színtelen

M56137035  
világosszürke

L61447035  
világosszürke

L91017035  
világosszürke  
Méret a = 250 mm

L91027035  
világosszürke  
Méret a = 250 mm

L92887035  
világosszürke

L91057035  
világosszürke  
Méret a = 250 mm

L91067035  
világosszürke  
Méret a = 250 mm

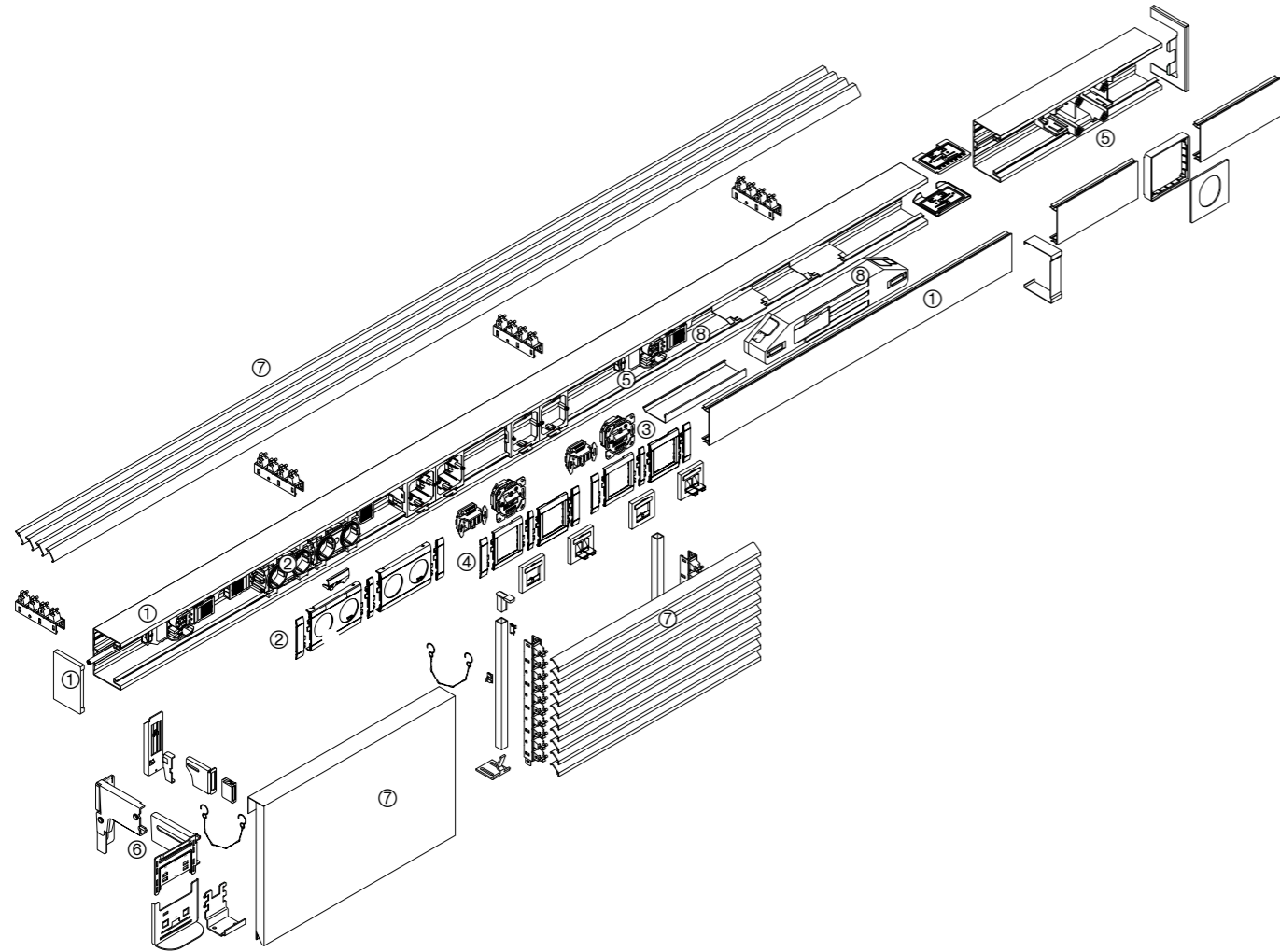

**tehalit.BRA**

- ① csatorna profil és alkatrészek
- ② dugajlak, túlfeszültség védelem
- ③ adatdobozok
- ④ telefon és BK csatlakozó doboz
- ⑤ készülécsatlakozó CEE eszközökhöz 32 A-ig
- ⑥ Konzol
- ⑦ Parapet burkolat
- ⑧ beépítő doboz modulkészülékek részére

Csatorna	Csatorna magasság mm	Csatorna szélesség mm	Fedél mm	Készülékbeépítés	Oldal
BRA65100	68	100	80	Előlapi szerelvénybeépítés	68
BRA65130	68	130	80	Előlapi szerelvénybeépítés	68
BRA65170	68	170	80	Előlapi szerelvénybeépítés	68
BRA65210	68	210	80	Előlapi szerelvénybeépítés	70



- előlapi szerelvénybeépítés
- beépített földeléssel, a földelés szabályait figyelembe kell venni
- zárt profil 80 mm-es fedéllel
- 50 mm-es furatozás a konzolhoz és 200 mm a falra szereléshez
- a kiegészítő elemek anyagait lásd lent a táblázatban

**Elérhető színek**  
ELN, eloxált alumínium  
RAL9010, tisztafehér  
porszórt  
további színek rendelésre

**Anyag**  
Alumínium  
Fedél rendelésre PVC-ből

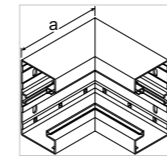
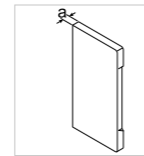
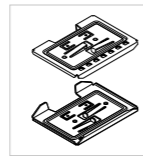

**Csatorna alj**  
Alumínium

**Fedél**  
Alumínium

**Kupplung**  
Fém

**Végzáró**  
PC - ABS

**Belső sarok**  
Alumínium

**Szállítási hossz**  
2000 mm  
6000 mm-ig kérésre egyedi méretben is

**Szállítás**  
Csatorna alj, fedél külön

**Megjegyzés**  
Mennyezetre szerelés esetén a fedelet adott esetben külön rögzítenie kell

**Szerelvény-beépítő doboz**  
univerzális beépítődoboz  
- G2850: előlapi szerelés  
- GLS5500: C-profil szerelés  
- GLT4100: előlapi szerelés  
- GLT5000: C-profil szerelés

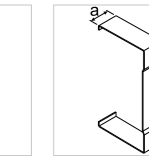
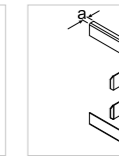
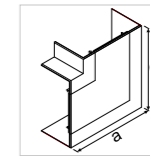
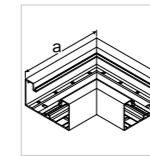
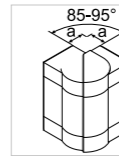
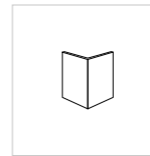
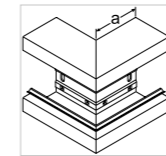
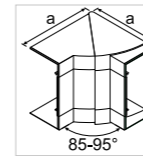

**Állítható belső sarok**  
PC - ABS

**Külső sarok**  
Alumínium

**Külső saroktakaró**  
Alumínium

**Állítható külső sarok**  
PC - ABS

**Függőleges sarokelem**  
Alumínium

**Függő sarok**  
PC - ABS

**vágást takaró**  
Fém

**Fali takarókeret**  
Fém

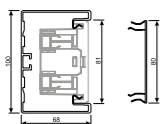
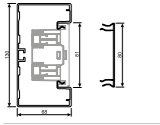
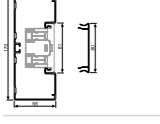
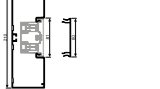
Model	Csatorna alj	Fedél	Kupplung	Végzáró	Belső sarok	Állítható belső sarok	Külső sarok	Külső saroktakaró	Állítható külső sarok	Függőleges sarokelem	Függő sarok	vágást takaró	Fali takarókeret
<b>BRA65100</b> 	BRA651001ELN alumínium	BRA0802ELN alumínium	BRAX9 horganyzott	BRA651006LAN alumínium Méret a = 7 mm	BRA651004ELN alumínium Méret a = 146 mm	BRA651004HLAN alumínium Méret a = 143 mm	BRA651003ELN alumínium Méret a = 80 mm	BRA0802AELN alumínium	BRA651003HLAN alumínium Méret a = 37 mm	BRA651005ELN alumínium Méret a = 180 mm	BRA651005HLAN alumínium Méret a = 135 mm	BRA65100WLAN alumínium Méret a = 7 mm	BRA651007LAN alumínium Méret a = 25 mm
	BRA6510019010 tisztafehér	BRA08029010 tisztafehér	BRAX9 horganyzott	BRA6510069010 tisztafehér Méret a = 7 mm	BRA6510049010 tisztafehér Méret a = 146 mm	BRA651004H9010 tisztafehér Méret a = 143 mm	BRA6510039010 tisztafehér Méret a = 80 mm	BRA0802A9010 tisztafehér	BRA651003H9010 tisztafehér Méret a = 37 mm	BRA6510059010 tisztafehér Méret a = 180 mm	BRA651005H9010 tisztafehér Méret a = 135 mm	BRA65100W9010 tisztafehér Méret a = 7 mm	BRA6510079010 tisztafehér Méret a = 25 mm
<b>BRA65130</b> 	BRA651301ELN alumínium	BRA0802ELN alumínium	BRAX9 horganyzott	BRA651306LAN alumínium Méret a = 7 mm	BRA651304ELN alumínium Méret a = 146 mm	BRA651304HLAN alumínium Méret a = 143 mm	BRA651303ELN alumínium Méret a = 80 mm	BRA0802AELN alumínium	BRA651303HLAN alumínium Méret a = 37 mm	BRA651305ELN alumínium Méret a = 210 mm	BRA651305HLAN alumínium Méret a = 165 mm	BRA65130WLAN alumínium Méret a = 7 mm	BRA651307LAN alumínium Méret a = 25 mm
	BRA6513019010 tisztafehér	BRA08029010 tisztafehér	BRAX9 horganyzott	BRA6513069010 tisztafehér Méret a = 7 mm	BRA6513049010 tisztafehér Méret a = 146 mm	BRA651304H9010 tisztafehér Méret a = 143 mm	BRA6513039010 tisztafehér Méret a = 80 mm	BRA0802A9010 tisztafehér	BRA651303H9010 tisztafehér Méret a = 37 mm	BRA6513059010 tisztafehér Méret a = 210 mm	BRA651305H9010 tisztafehér Méret a = 165 mm	BRA65130W9010 tisztafehér Méret a = 7 mm	BRA6513079010 tisztafehér Méret a = 25 mm
<b>BRA65170</b> 	BRA651701ELN alumínium	BRA0802ELN alumínium	BRAX9 horganyzott	BRA651706LAN alumínium Méret a = 7 mm	BRA651704ELN alumínium Méret a = 146 mm	BRA651704HLAN alumínium Méret a = 143 mm	BRA651703ELN alumínium Méret a = 80 mm	BRA0802AELN alumínium	BRA651703HLAN alumínium Méret a = 37 mm	BRA651705ELN alumínium Méret a = 250 mm	BRA651705HLAN alumínium Méret a = 205 mm	BRA65170WLAN alumínium Méret a = 7 mm	BRA651707LAN alumínium Méret a = 25 mm
	BRA6517019010 tisztafehér	BRA08029010 tisztafehér	BRAX9 horganyzott	BRA6517069010 tisztafehér Méret a = 7 mm	BRA6517049010 tisztafehér Méret a = 146 mm	BRA651704H9010 tisztafehér Méret a = 143 mm	BRA6517039010 tisztafehér Méret a = 80 mm	BRA0802A9010 tisztafehér	BRA651703H9010 tisztafehér Méret a = 37 mm	BRA6517059010 tisztafehér Méret a = 250 mm	BRA651705H9010 tisztafehér Méret a = 205 mm	BRA65170W9010 tisztafehér Méret a = 7 mm	BRA6517079010 tisztafehér Méret a = 25 mm
<b>BRA65210</b> 	BRA652101ELN alumínium	BRA0802ELN alumínium	BRAX9 natureloxált	BRA652106LAN alumínium Méret a = 7 mm	BRA652104ELN alumínium Méret a = 146 mm	BRA652104HLAN alumínium Méret a = 143 mm	BRA652103ELN alumínium Méret a = 80 mm	BRA0802AELN alumínium	BRA652103HLAN alumínium Méret a = 37 mm	BRA652105ELN alumínium Méret a = 290 mm	BRA652105HLAN alumínium Méret a = 266 mm	BRA65210WLAN alumínium Méret a = 7 mm	BRA652107LAN alumínium Méret a = 25 mm
	BRA6521019010 tisztafehér	BRA08029010 tisztafehér	BRAX9 natureloxált	BRA6521069010 tisztafehér Méret a = 7 mm	BRA6521049010 tisztafehér Méret a = 146 mm	BRA652104H9010 tisztafehér Méret a = 143 mm	BRA6521039010 tisztafehér Méret a = 80 mm	BRA0802A9010 tisztafehér	BRA652103H9010 tisztafehér Méret a = 37 mm	BRA6521059010 tisztafehér Méret a = 290 mm	BRA652105H9010 tisztafehér Méret a = 266 mm	BRA65210W9010 tisztafehér Méret a = 7 mm	BRA6521079010 tisztafehér Méret a = 25 mm



M1043

**PVC válaszfal**

További lehetőség az adat és tápkábelek elválasztására

**Megnevezés**

Válaszfal, PVC, BR/N/A/S csatornához C-profillal

**Cikkszám**

**M1043**



G1720

**Toldóelem, PC/ABS halogénmentes**

Pótalkatrész

**Megnevezés**

Toldóelem, halogénmentes, BRN/LF/LFH 60X150/190/230 mm

**Cikkszám**

**G1720**



L4181GNGE

**Földelővezeték**

- dugaszolható, a fedél és az alj egyenpotenciálra való hozzásához

Hosszúság	Átmérő	Szín	Cikkszám
150 mm	4 mm <sup>2</sup>	zöld-sárga	<b>L4181GNGE</b>
300 mm	4 mm <sup>2</sup>	zöld-sárga	<b>L4182GNGE</b>
600 mm	4 mm <sup>2</sup>	zöld-sárga	<b>L4183GNGE</b>

- emelt érintésvédelemmel ellátott aljzat
- kis helyigény az egyszerű plug-in technológiának köszönhetően a WAGO plug-in rendszerrel
- 3-pólusú csatlakozórendszerrel sorolható, névleges áramerősség 25 A-ig, érintésvédelemmel és fordított polaritás elleni védelemmel, ellenőrző nyílások hozzáférhetők a csatlakoztatáskor.
- csatlakoztatás közvetlenül 1,5 - 2,5 mm<sup>2</sup> dugaszolóaljzat vagy bemeneti aljzat segítségével G4703

**Tűlfeszültség-védelmi modul**

- hatótávolság max. 5 m minden irányban az ÜSM modultól
- optikai kijelző kiváltott ÜSM (piros fény égő)
- a DIN / VDE 0675 szabvány 6. része szerint tesztelve
- D osztályú védelem
- névleges zárlati szilárdság 1.5 kA
- max. zárlati szilárdság 5 kA
- terminál a távjelző kapcsolathoz

**Anyag**

- halogénmentes

**Dupla dugalj**

Névleges áram:	16 A
Névleges feszültség:	250 V
Frekvencia:	50/60 Hz
Csatlakozás:	Wago Winsta



GS20009010

Megnevezés	Szín	Cikkszám
Dupla dugalj, WAGO C-Profil, tisztafehér	tisztafehér	<b>GS20009010</b>
Dupla dugalj, WAGO C-Profil,grafitfekete	grafitfekete	<b>GS20009011</b>
Dupla dugalj, WAGO C-Profil,piros	piros	<b>GS20003020</b>
Dupla dugalj, WAGO C-Profil,mentazöld	mentazöld	<b>GS20006029</b>

**Takarókeret kettes dugaljhoz,ABS halogénmentes**

Anyag:	ABS
Halogénmentes:	igen

**Leírás**

- sorolható
- dugaljakkal ugyanabban az áramkörben közvetlenül sorolhatóak
- dugaljakkal különböző áramkörökben közdarab segítségével sorolhatóak
- egységes forma az adatdobozokkal

**Szállítás:**

- a keret két közdarabbal előreszerelve

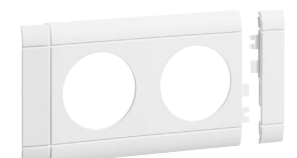

GB080209010

Csatornarendszer	Fedél szélesség	Szín	Cikkszám
BR, BRA, BRN	80 mm	tisztafehér	<b>GB080209010</b>
BR, BRA, BRN	80 mm	világosszürke	<b>GB080207035</b>
BR, BRA, BRN	80 mm	piros	<b>GB080203020</b>
BR, BRA, BRN	80 mm	grafitszürke	<b>GB080209011</b>
BR, BRA, BRN	80 mm	alumínium	<b>GB08020LAN</b>
BR	100 mm	tisztafehér	<b>GB10020K9010</b>
BR	100 mm	világosszürke	<b>GB10020K7035</b>
BR	100 mm	piros	<b>GB10020K3020</b>
BR	120 mm	tisztafehér	<b>GB12020K9010</b>
BR	120 mm	világosszürke	<b>GB12020K7035</b>
BR	120 mm	piros	<b>GB12020K3020</b>



# Parapetcsatornák

## Parapetcsatorna kiegészítők

**:hager**

- emelt érintésvédelemmel ellátott aljzat
- kis helyigény az egyszerű plug-in technológiának köszönhetően a WAGO plug-in rendszerrel
- 3-pólusú csatlakozórendszerrel sorolható, névleges áramerősség 25 A-ig, érintésvédelemmel és fordított polaritás elleni védelemmel, ellenőrző nyílások hozzáférhető a csatlakoztatáskor.

- csatlakoztatás közvetlenül 1,5 - 2,5 mm<sup>2</sup> dugaszolóaljzat vagy bemeneti aljzat segítségével G4703

- Anyag**
- halogénmentes



GS30009010

### Hármas dugalj

Névleges áram:	16 A
Névleges feszültség:	250 V
Frekvencia:	50/60 Hz
Csatlakozás:	Wago Winsta

Megnevezés	Szín	Cikkszám
Hármas dugalj, WAGO C-Profil, tisztafehér	tisztafehér	<b>GS30009010</b>
Hármas dugalj, WAGO C-Profil,grafitfekete	grafitfekete	<b>GS30009011</b>
Hármas dugalj, WAGO C-Profil,piros	piros	<b>GS30003020</b>
Hármas dugalj, WAGO C-Profil,mentazöld	mentazöld	<b>GS30006029</b>



GB080309010

### Takarókeret 3-as dugaljhoz, ABS halogénmentes (fedél: 80mm) sorolható

Anyag:	ABS
Halogénmentes:	igen

#### Leírás

- sorolható
- dugaljak ugyanabban az áramkörben közvetlenül sorolhatóak
- dugaljak különböző áramkörökben közdarab segítségével sorolhatóak
- egységes forma az adatdobozokkal

#### Szállítás:

- a keret két közdarabbal előreszerelve

Csatornarendszer	Fedél szélesség	Szín	Cikkszám
BR, BRA, BRN	80 mm	tisztafehér	<b>GB080309010</b>
BR, BRA, BRN	80 mm	világosszürke	<b>GB080307035</b>
BR, BRA, BRN	80 mm	piros	<b>GB080303020</b>
BR, BRA, BRN	80 mm	grafitszürke	<b>GB080309011</b>
BR, BRA, BRN	80 mm	alumínium	<b>GB08030LAN</b>
BR	100 mm	tisztafehér	<b>GB10030K9010</b>
BR	100 mm	világosszürke	<b>GB10030K7035</b>
BR	100 mm	piros	<b>GB10030K3020</b>
BR	120 mm	tisztafehér	<b>GB12030K9010</b>
BR	120 mm	világosszürke	<b>GB12030K7035</b>
BR	120 mm	piros	<b>GB12030K3020</b>

**:hager**

# Parapetcsatornák

## Parapetcsatorna kiegészítők

### Csatlakozókábel , 3x2,5mm

Vezetékszám:	3
Átmérő:	2,5 mm <sup>2</sup>

Elmenő és betápcsatlakozóval

Megnevezés	Cikkszám
Csatlakozókábel Wago 3x2,5, L=0,3m	<b>G4733</b>
Csatlakozókábel Wago 3x2,5, L=0,45m	<b>G4743</b>
Csatlakozókábel Wago 3x2,5, L=0,75m	<b>G4753</b>
Csatlakozókábel Wago 3x2,5, L=1,5m	<b>G4796</b>
Csatlakozókábel Wago 3x2,5, L=2,5m	<b>G4797</b>
Csatlakozókábel Wago 3x2,5, L=4,5m	<b>G4798</b>
Csatlakozókábel Wago 3x2,5, L=5m	<b>G4762</b>
Csatlakozókábel Wago 3x2,5, L=7,5m	<b>G4764</b>



G4733

### Szerelvénydoboz, C-profil, standard szerelvénybeépítés, PA halogénmentes

#### Minden C-profilú BR, BRN csatornához

- standard beépítődoboz, a gyártó keretével használható
- vízszintes és függőleges szerelvénybeépítés is lehetséges
- A beépítődoboz kétszeres rögzítő csavarokkal gyors menetes kivitelben

#### Megjegyzés

- A magas, fekete GLS5500 beépítődobozt a beépítendő készülék keretével kell használni

Megnevezés	Csom.egység	Cikkszám
Szerelvénydoboz,C-profil,HxB 55X65 fekete	1	<b>GLS5500</b>
Szerelvénydoboz,C-profil,HxB 50X65 szürke	1	<b>GLT5000</b>



GLS5500

### Univerzális sorolható takarókeret közdarabbal, ABS halogénmentes

Anyag:	ABS
Halogénmentes:	igen

#### Szállítás:

- a keret két közdarabbal előreszerelve

Csatornarendszer	Fedél szélesség	Szín	Cikkszám
BR, BRA, BRN	80 mm	tisztafehér	<b>GR0800A9010</b>
BR, BRA, BRN	80 mm	világosszürke	<b>GR0800A7035</b>
BR, BRA, BRN	80 mm	grafitszürke	<b>GR0800A9011</b>
BR, BRA, BRN	80 mm	alumínium	<b>GR0800ALAN</b>
BR	100 mm	tisztafehér	<b>GR1000K9010</b>
BR	100 mm	világosszürke	<b>GR1000K7035</b>
BR	120 mm	tisztafehér	<b>GR1200K9010</b>
BR	120 mm	világosszürke	<b>GR1200K7035</b>

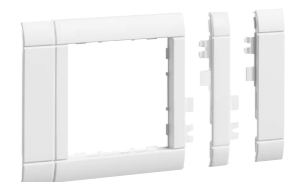

GR08019010

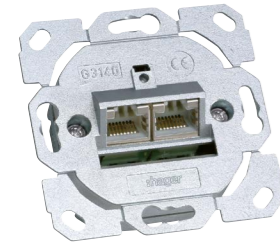

**Dupla Cat.6A 8/8 árnyékolt adatcsatlakozó**

**Leírás**

- UAE csatlakozó doboz Kategória Cat.6A 8/8 Árnyékolt, 500 MHz-ig
- Line kapcsolat LSA plus csatlakozási technológiában
- Kábelbevezetés 8 irányból lehetséges

**Megnevezés**

Adatdoboz, 2xCat6A- bekötés 8/8

**Cikkszám**

**G3140**



GZUAE29010

**Előlap, UAE, dupla, ABS halogénmentes**

**Anyag:**

ABS

**Halogénmentes:**

igen

**Anyaga:**

- ABS halogénmentes

**Megnevezés**

Előlap,UAE 2-es, BxL 57x57

**Szín**

tisztafehér

**Cikkszám**

**GZUAE2A9010**

Előlap,UAE 2-es, BxL 57x57

világosszürke

**GZUAE2A7035**

Előlap,UAE 2-es, BxL 57x57

grafitszürke

**GZUAE2A9011**

Előlap,UAE 2-es, BxL 57x57

alumínium

**GZUAE2ALAN**

- emelt érintésvédelemmel ellátott aljzat
- kis helyigény az egyszerű plug-in technológiának köszönhetően a WAGO plug-in rendszerrel
- 3-pólusú csatlakozórendszerrel sorolható, névleges áramerősség 25 A-ig, érintésvédelemmel és fordított polaritás elleni védelemmel, ellenőrző nyílások hozzáférhetők a csatlakoztatáskor.

- csatlakoztatás közvetlenül 1,5 - 2,5 mm<sup>2</sup> dugaszolóaljzat vagy bemeneti aljzat segítségével G4703

**Dupla dugalj**

**Névleges áram:**

16 A

**Névleges feszültség:**

250 V

**Frekvencia:**

50/60 Hz

**Csatlakozás:**

Wago Winsta



GS20019010

**Megnevezés**

Dupla dugalj, előlapi rögzítéshez, Wago gyorscsatl. tisztafehér

**Cikkszám**

**GS20019010**

Dupla dugalj, előlapi rögzítéshez, Wago gyorscsatl. grafitszürke

**GS20019011**

Dupla dugalj, előlapi rögzítéshez, Wago gyorscsatl. piros

**GS20013020**

Dupla dugalj, előlapi rögzítéshez, Wago gyorscsatl. mentazöld

**GS20016029**

**Takarókeret kettős dugaljhoz,ABS halogénmentes**

**Anyag:**

ABS

**Halogénmentes:**

igen

**Leírás**

- sorolható
- dugaljakkal ugyanabban az áramkörben közvetlenül sorolhatóak
- dugaljakkal különböző áramkörökben közdarab segítségével sorolhatóak
- egységes forma az adatdobozokkal

**Szállítás:**

- a keret két közdarabbal előreszerelve

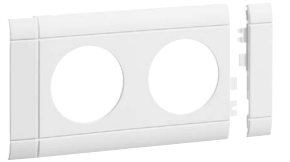

GB080209010

**Csatorendszer**

BR, BRA, BRN

**Fedél szélesség**

80 mm

**Szín**

tisztafehér

**Cikkszám**

**GB080209010**

BR, BRA, BRN

80 mm

világosszürke

**GB080207035**

BR, BRA, BRN

80 mm

piros

**GB080203020**

BR, BRA, BRN

80 mm

grafitszürke

**GB080209011**

BR, BRA, BRN

80 mm

alumínium

**GB08020LAN**

- emelt érintésvédelemmel ellátott aljzat  
- 3-pólusú csatlakozórendszerrel sorolható, névleges áramerősség 25 A-ig, érintésvédelemmel és fordított polaritás elleni védelemmel, ellenőrző nyílások hozzáférhetők a csatlakoztatáskor.

- csatlakoztatás közvetlenül 1,5 - 2,5 mm<sup>2</sup> dugaszolóaljzat vagy bemeneti aljzat segítségével G4703



GS30019010

### 3-as dugalj

Névleges áram: 16 A  
Névleges feszültség: 250 V  
Frekvencia: 50/60 Hz  
Csatlakozás: Wago Winsta

Megnevezés	Szín	Cikkszám
3-as dugalj, előlápi szerelés, WAGO	tisztafehér	<b>GS30019010</b>
3-as dugalj, előlápi szerelés, WAGO	grafitszürke	<b>GS30019011</b>
3-as dugalj, előlápi szerelés, WAGO	piros	<b>GS30013020</b>
3-as dugalj, előlápi szerelés, WAGO	mentazöld	<b>GS30016029</b>



GB080309010

### Takarókeret 3-as dugaljhoz, ABS halogénmentes (fedél: 80mm) sorolható

Anyag: ABS  
Halogénmentes: igen

#### Leírás

- sorolható
- dugaljak ugyanabban az áramkörben közvetlenül sorolhatóak
- dugaljak különböző áramkörökben közdarab segítségével sorolhatóak
- egységes forma a dugaljakkal

#### Szállítás:

- a keret két közdarabbal előszerelve

Csatornarendszer	Fedél szélesség	Szín	Cikkszám
BR, BRA, BRN	80 mm	tisztafehér	<b>GB080309010</b>
BR, BRA, BRN	80 mm	világosszürke	<b>GB080307035</b>
BR, BRA, BRN	80 mm	alumínium	<b>GB08030LAN</b>
BR, BRA, BRN	80 mm	grafitszürke	<b>GB080309011</b>
BR, BRA, BRN	80 mm	piros	<b>GB080303020</b>

### Kábelek és csatlakozók

- bemeneti aljzat és kimeneti csatlakozó a WAGO-WINSTA rendszerrel
- csatlakozási keresztmetszet 1,5 - 2,5 mm<sup>2</sup> rugós bilincsekkel
- pólusonként két független végpont a szilárd és finomhuzalos vezetékek számára a kábelezéshez
- 100% -os érintésvédelem és fordított polaritásvédelem
- tesztelőnyílások hozzáférhetők a csatlakoztatáskor

### Energiebus

Csatlakozó fázisváltó 5 x 2,5 mm<sup>2</sup> - 3 x 2,5 csatlakozáshoz mm<sup>2</sup> WAGO-WINSTA csatlakozókka

### Betápcsatlakozó

Az aljzat csatlakoztatásához a bemeneti aljzat szükséges

Megnevezés: Betápcsatlakozó, 3P, 1,5-2,5mm<sup>2</sup> merev és sodrott vezetőhöz, Wago

Cikkszám: **G4703**



G4703

### Elmenő csatlakozó

További dugaljak csatlakoztatásához

Megnevezés: Elmenő csatlakozó, 3P, 1,5-2,5mm<sup>2</sup> merev és sodrott vezetőhöz, Wago

Cikkszám: **G4713**



G4713

### H-elosztó

Több dugalj paralell csatlakoztatására

Megnevezés: H-elosztó

Cikkszám: **G4773**



G4773

### Csatlakozókábel , 3x1,5mm

Vezetékszám: 3  
Átmérő: 1,5 mm<sup>2</sup>

Elmenő és betápcsatlakozóval

Megnevezés	Cikkszám
Csatlakozókábel Wago 3x1,5, L=0,3m	<b>G4719</b>
Csatlakozókábel Wago 3x1,5, L=0,45m	<b>G4730</b>
Csatlakozókábel Wago 3x1,5, L=0,75m	<b>G4732</b>
Csatlakozókábel Wago 3x1,5, L=1,5m	<b>G4735</b>
Csatlakozókábel Wago 3x1,5, L=2,5m	<b>G4736</b>
Csatlakozókábel Wago 3x1,5, L=4,5m	<b>G4740</b>
Csatlakozókábel Wago 3x1,5, L=5m	<b>G4745</b>
Csatlakozókábel Wago 3x1,5, L=7,5m	<b>G4746</b>
Csatlakozókábel Wago 3x1,5, L=10m	<b>G4749</b>
Csatlakozókábel Wago 3x1,5, L=12,5m	<b>G4750</b>



G4732